



TECNITA
MACHINE

MANUFACTURER OF UPVC AND ALUMINUM INDUSTRY MACHINES

تکنیتا ماشین

TECNI MACHINE

تکنیتا ماشین مجموعه ای صنعتی است که از سال ۹۵ اقدام به تولید ماشین آلات صنعت درب پنجره دوجداره کرده ؛ و تا به امروز تولید کننده انواع ماشین آلات خط تولید درب و پنجره ی آلومینیومی و UPVC و خط تولید شیشه های چند جداره بوده است.

هدف اصلی مجموعه تکنیتا از همان ابتدا تولید دستگاه هایی با کیفیت و استاندارد بالا و قیمت مناسب بوده تا نیاز مشتری به خرید کالای وارداتی را به هر یک از اهداف ذکر شده، از میان ببرد. لذا همواره مهندسان این مجموعه بر این موضوع کوشیده اند تا در طراحی و ساخت محصولات شرکت تکنیتا نهایت کیفیت و سهولت استفاده از دستگاه ها را به ارمغان بیاورند.

از این رو افتخار ما این بوده که همیشه خریدارانی که به دنبال مرغوبیت و استاندارد های بالا بوده اند ما را انتخاب کرده اند.

تکنیتا در لغت به معنای تکنولوژی ای بی همتا است...

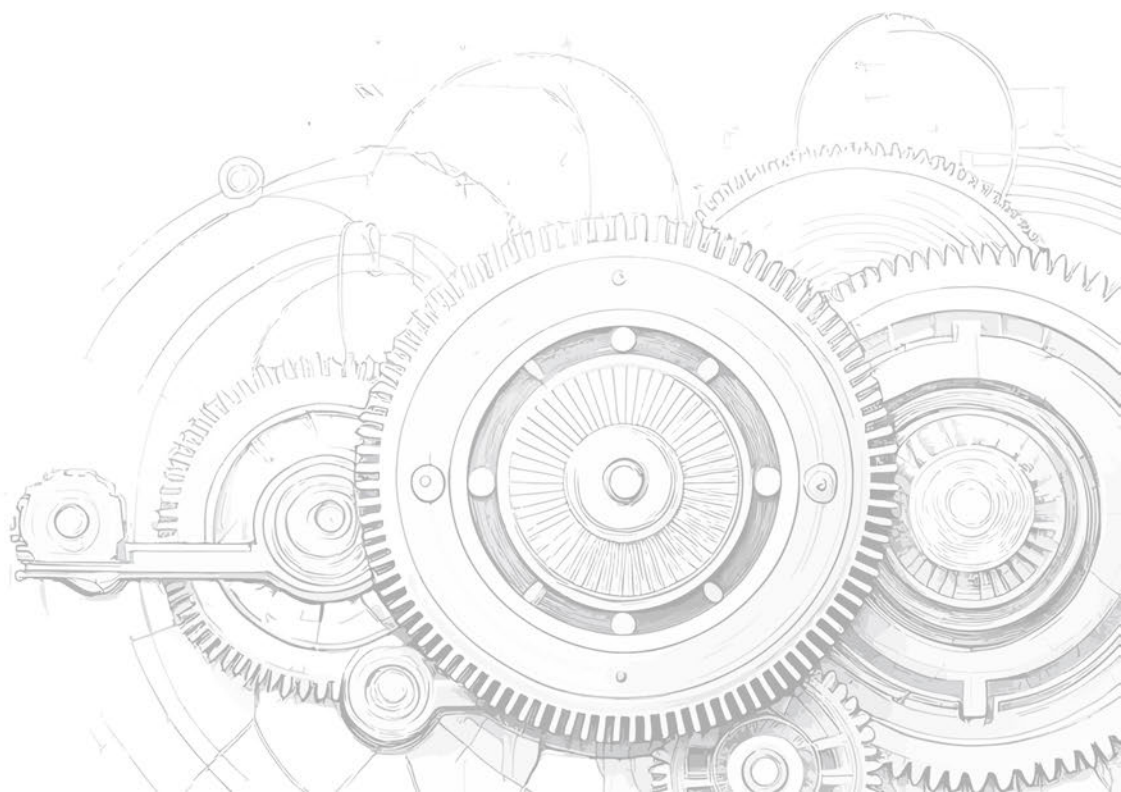

فهرست

SC-01

دستگاه برش دو منظوره (آلومینیوم و UPVC)
مجموعه حرفه ای تکنیتا (دو منظوره)

۵

۷

SC-02

دستگاه برش تک سر اقتصادی
مجموعه اقتصادی تکنیتا (UPVC)

WM-01

دستگاه جوش تک سر UPVC
مجموعه حرفه ای تکنیتا (دو منظوره)

۹

۱۱

FR-02

دستگاه کپی فرز دو منظوره (آلومینیوم و UPVC)
مجموعه حرفه ای تکنیتا (دو منظوره)

FR-01

دستگاه کپی فرز UPVC
مجموعه اقتصادی تکنیتا (UPVC)

۱۳

۱۵

FRM-01

دستگاه کپی فرز رومیزی (UPVC)
مجموعه اقتصادی تکنیتا (UPVC)

SC-01

دستگاه برش زهوار UPVC
مجموعه اقتصادی تکنیتا (UPVC)

۱۷

MC - 02
دستگاه برش مولیون (آلومینیوم و UPVC)
مجموعه حرفه ای تکنیتا (دو منظوره)

۱۹

۲۱

MC - 01
دستگاه برش مولیون (UPVC)
مجموعه اقتصادی تکنیتا (UPVC)

۲۵

MCM-03
دستگاه برش مولیون رومیزی (UPVC)
مجموعه اقتصادی تکنیتا (UPVC)

۲۳

CC - 01
دستگاه گوشه تمیز کن UPVC
مجموعه جانبی تکنیتا

AM-06
دستگاه متر دیجیتال UPVC
مجموعه جانبی تکنیتا

۲۷



ALUMINIUM SAW MACHINE

دستگاه برش دو منظوره آلومینیوم و UPVC

اره دومانظوره تکسر تکنیتا ماشین یک اره قدرتمند و بهینه شده جهت برش پروفیل های بسیار بزرگ آلومینیوم تا پروفیل های معمول UPVC است. این اره دارای ویژگی های منحصر به فردی است که آن را از باقی اره های موجود در این صنعت متمایز می کند. از جمله داشتن سیستم هیدروچک که باعث حرکت خطی یکنواخت تیغ اره شده و یک برش بدون موج را به ارمغان می آورد. این سیستم هیدروچک برای برش پروفیل های آلومینیومی تو پر و با ضخامت بالا، بسیار ضروری است. همچنین پیشانی دستگاه قابلیت حرکت کشویی به سمت عقب را دارد که اجازه می دهد، پروفیل های عریض را مانند لامل های تا ابعاد ۲۵ سانتی متر را با این اره برش زد.



ولتاژ / هرتز:
50HZ/380V



حداکثر قدرت:
3PH/2.2KW



قطر تیغه:
450 mm



فشار باد:
6 - 8 BAR



سیستم خنک کاری:
آب صابون



تعداد کلمپ:
۴ عدد

ALUMINIUM SAW MACHINE

دستگاه برش دو منظوره آلومینیوم و UPVC

ACCESSORIES

اقلام همراه

- متر دستی غلتک دار
- میز کار غلتک دار
- تفنگ باد
- ۴ عدد کلمپ نگهدارنده قطعه
- سیستم خنک کاری آب صابون

OPTIONS

گزینه های دلخواه

- تبدیل برق مصرفی دستگاه به تک فاز
- امکان اضافه کردن سیستم لقمه بری
- پروفیل های آلومینیوم به همراه متر دیجیتال تکنیتا

۷۰ cm	طول
۸۰ cm	عرض
۱۲۵ cm	ارتفاع
۱۷۰ kg	وزن

مشخصات کلی

مناسب برای برش پروفیل های آلومینیومی و UPVC

دامنه برش از ۶۰ تا ۶۰- درجه

دارای پین قفل شونده در زوایا ۴۵ ، ۹۰ و ۴۵-

مجهز به سیستم هیدروچک (حرکت اره به سمت بالا و عمل برش به کمک سیستم هیدروچک انجام میشود که برشی منظم و یکنواخت و بدون موج را به همراه دارد)

دارای ۴ جک نگهدارنده قطعه هنگام برش (دو عدد افقی و دو عدد عمودی)

پیشانی دستگاه با قابلیت حرکت کشویی رو به عقب و جلو (این ویژگی باعث می شود که سطح قابل برش تا ۲۸۰ mm افزایش یابد)

دارای سیستم خنک کاری آب صابون

کاور دستگاه دارای میکروسوییچ ایمنی (عملکرد به اینگونه است که تا زمانی که کاور دستگاه بسته نشده است به اره اجازه بالا آمدن نمی دهد)

GENERAL FEATURES

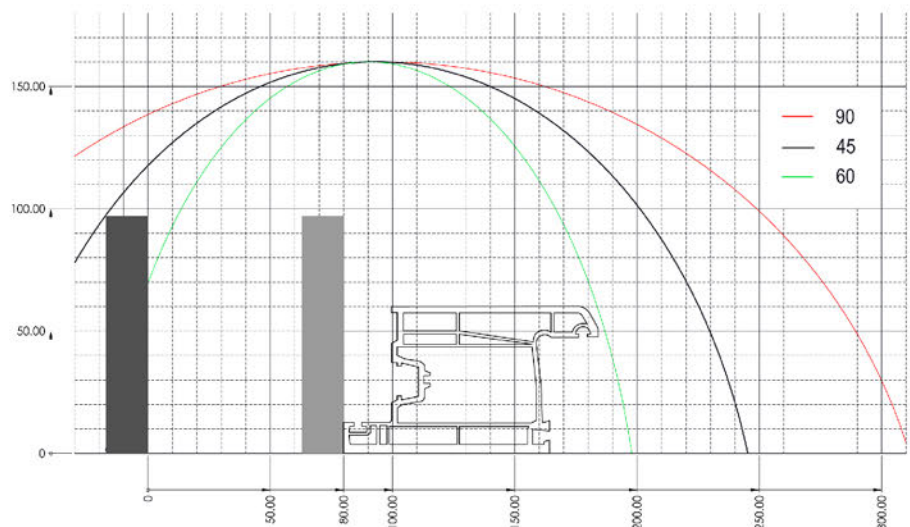
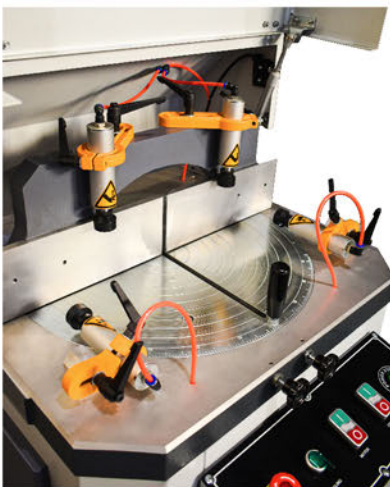



ECONOMY SAW MACHINE

دستگاه برش تک سر اقتصادی

اره تکسر اقتصادی تکنیتا ماشین اره ای با صفحه برش گردان و سیستم حرکت تیغه پنوماتیک است که برای برش پروفیل های UPVC و مقاطع کوچک آلومینیومی مناسب می باشد. کلیه ی پروفیل های UPVC از جمله پروفیل تک ریل و پروفیل های آلومینیومی با قطر 100 mm را میتوان با این اره به راحتی برش داد. این دستگاه دارای متر دستی دقیق با کاربرد آسان و میکروسوییچ ایمنی است که امنیت اپراتور هنگام کار را تامین می کند. می توان به صورت آپشن روی این دستگاه سیستم خنک کاری آب صابون نیز نصب کرد که این اره را کاملا برای برش پروفیل آلومینیومی آماده می کند. در مجموع این دستگاه برش، اره ای کامل برای کار با پروفیل هایی از جنس UPVC و آلومینیوم نیز است.



ولتاژ / هرتز:
50HZ/380V



حداکثر قدرت:
1.5PH/ 1.1KW



قطر تیغه:
450 mm



فشار باد:
6 - 8 BAR



سیستم خنک کاری:
آپشنال



تعداد کلمپ:
۲ عدد

ECONOMY SAW MACHINE

دستگاه برش تک سر اقتصادی

ACCESSORIES

اقلام همراه

متر دستی بدون غلتک
میز کار بدون غلتک
تفنگ باد
۲ عدد کلمپ نگهدارنده قطعه

OPTIONS

گزینه های دلخواه

تبدیل برق مصرفی دستگاه به تک فاز
نصب سیستم هیدروچک
نصب سیستم خنک کن آب صابون

۷۰ cm	طول
۶۱.۵ cm	عرض
۱۲۱ cm	ارتفاع
۱۲۰ kg	وزن

مشخصات کلی

مناسب برای برش پروفیل های UPVC و آلومینیومی

دامنه برش از ۴۵ تا ۴۵- درجه

دارای پین قفل شونده در ۹ زاویه ی ۴۵، ۳۰، ۲۲.۵، ۱۵، ۰، ۱۵، -۱۵، -۲۲.۵، -۳۰ و -۴۵

سیستم پنوماتیکی حرکت تیغه (سیستم حرکت تیغه به سمت بالا به وسیله فشار باد)

دارای ۲ جک نگهدارنده قطعه هنگام برش (دو عدد عمودی)

قطر تیغ الماسه ۴۵۰ mm

کاور دستگاه دارای میکروسوییچ ایمنی (عملکرد به اینگونه است که تا زمانی که کاور دستگاه بسته نشده است به اره اجازه بالا آمدن نمی دهد)

سیستم خنک کاری آب صابون و سیستم هیدروچک حرکت تیغه به صورت گزینه های دلخواه برای برش پروفیل های آلومینیومی.

GENERAL FEATURES

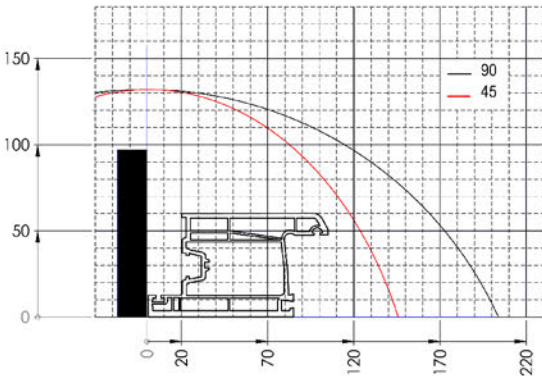



UPVC SINGLE CORNER WELDING MACHINE

دستگاه جوش تک سر UPVC

دستگاه جوش پروفیل UPVC تکسر تکنیتا ماشین جهت ذوب کردن و جوش دادن دو سر پروفیل های برش خورده با کیفیت بسیار بالا می باشد. این دستگاه میتواند در زوایای ۴۵ تا ۱۸۰ درجه پروفیل ها را به صورت مقاوم به یکدیگر جوش دهد. میتوان از طریق میکروکنترلر تمام مراحل جوش را کنترل کرد و یا به صورت تمام اتوماتیک تنظیم نمود. همچنین میتوان به آسانی دما و زمان ذوب و پیوند را تنظیم کرد. صفحه اتوی این دستگاه از کیفیتی برتر برخوردار است که میتواند به صورت همگن دما را به تمام سطح مقطع توزیع کند. قالب جوش این دستگاه قابل تنظیم است. همچنین سیستم پنوماتیکی قوی برای نگهداری قطعه را دارا می باشد.



ولتاژ / هرتز:
60HZ-50 / 220V



حداکثر قدرت:
2000W

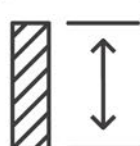

حداکثر قدکار:
120MM

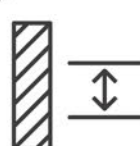

حداقل قدکار:
40MM

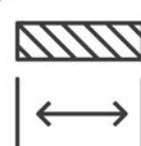

حداکثر عرض کار:
120MM



فشار باد:
6 - 8 BAR

UPVC SINGLE CORNER WELDING MACHINE

دستگاه جوش تک سر UPVC

ACCESSORIES	اقلام همراه
	۲ عدد بازو نگهدارنده قطعه قالب رگلاژی جوش پدال پا

OPTIONS	گزینه های دلخواه
	جوش ۰,۲

۶۴ cm	طول
۶۴ cm	عرض
۱۳۱ cm	ارتفاع
۱۵۰ kg	وزن

GENERAL FEATURES	مشخصات کلی
	قابلیت جوش پروفیل های UPVC در زوایای بین ۴۵ تا ۱۸۰ درجه
	جوش با مقاومت بسیار بالا
	تنظیم زمان ذوب و پیوند به صورت دیجیتال
	با استفاده از میکرو کنترلر دستگاه می توان به طور خودکار تمام عملیات جوش را کنترل کرد.
صفحه اتو با طول عمر بالا که گرما را به صورت همگن توزیع می کند.	
دارای قالب جوش قابل تنظیم برای هر پروفیل.	
ثابت کردن پروفیل ها با پدال پا	

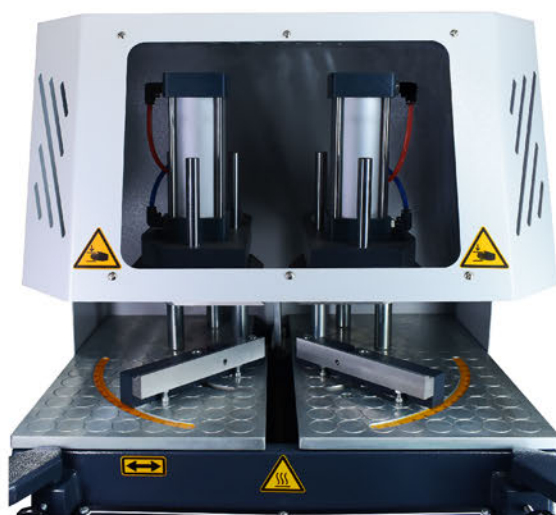
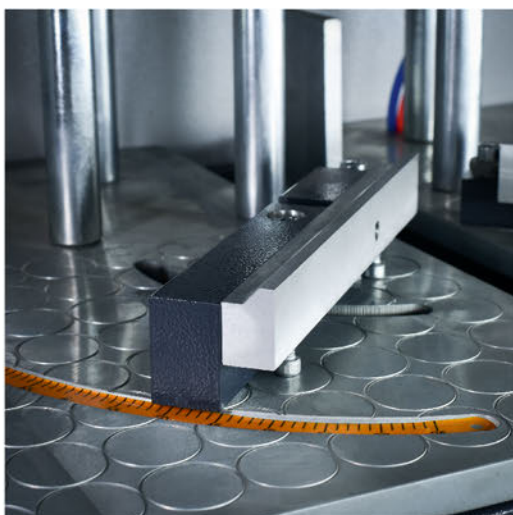

FR - 02

Aluminium Triple Copy
Routing Machine



ALUMINIUM TRIPLE COPY ROUTING MACHINE

کپی فرز سه کاره دو منظوره آلومینیوم و UPVC

کپی فرز سه کاره دو منظوره آلومینیوم و UPVC دستگاهی نیرومند برای انواع سوراخ کاری پروفیل های آلومینیومی و UPVC است. این دستگاه دارای ۳ واحد سوراخ کاری مجزا است. واحد سوراخکاری عمودی به دلیل یاتاقان های تقویت شده و میل کروم دارای حرکتی بسیار روان به صورت افقی و به دلیل جک گازی و خنثی سازی وزن این محور، حرکتی بسیار آسان به صورت عمودی دارد. همچنین این محور برای سوراخکاری دارای قالب مخصوص است. موتور محور عمودی از نوع اسپیندل موتور می باشد که موتور قدرتمندی برای سوراخکاری پروفیل های آلومینیومی است. واحد افقی به صورت اتوماتیک برای سوراخ کاری ۳ تایی جا دستگیره می باشد. و واحد شیب دار نیز برای سوراخکاری شیار آبراه به طور اتوماتیک است. این دستگاه مجهز به سیستم خنک کاری آب صابون است.



ولتاژ / هرتز:
50HZ/380V



حداکثر قدرت:
0.75KW



سرعت تیغه:
18000RPM



فشار باد:
6 - 8 BAR



سیستم خنک کاری:
آب صابون



تعداد کلمپ:
۲ عدد

ALUMINIUM TRIPLE COPY ROUTING MACHINE

کپی فرز سه کاره دو منظوره آلومینیوم و UPVC

ACCESSORIES	<h3>اقلام همراه</h3> <p>تفنگ باد ۲ عدد کلمپ نگهدارنده قطعه سیستم خنک کاری آب صابون تیغه فرز انگشتی HSS</p>
-------------	--

OPTIONS	<h3>گزینه های دلخواه</h3> <p>تبدیل برق مصرفی دستگاه به تک فاز تیغه فرز انگشتی الماسه</p>
---------	--

۹۴ cm	طول
۶۰ cm	عرض
۱۵۰ cm	ارتفاع
۱۴۵ kg	وزن

GENERAL FEATURES	<h3>مشخصات کلی</h3> <p>سه واحد سوراخکاری و فرزکاری مستقل واحد افقی، برای سوراخکاری اتوماتیک سه سوراخ با فاصله ثابت جا دستگیره استفاده می شود. واحد عمودی، برای فرزکاری انواع سوراخ ها و شکاف های متداول، با استفاده از شابلن مخصوص موتور واحد عمودی از نوع اسپیندل موتور است که به کمک آن دستگاه قادر به سوراخکاری پروفیل های آلومینیومی می باشد. واحد شیب دار، برای شیار زنی اتوماتیک تخلیه آب دارای ۲ جک نگهدارنده قطعه هنگام سوراخکاری از نوع پنوماتیکی دارای سیستم خنک کاری آب صابون استفاده از یاتاقان های مناسب و میل کروم، حرکتی روان و دقیق و قابل اطمینان برای اجزای کشویی ها به ارمغان آورده است حرکت واحد عمودی با خشی کردن وزن اجزا به کمک جک گازی بسیار نرم و روان شده است مقیاس عملیات کپی فرز ۱ : ۱ عمق سوراخها قابل تنظیم</p>
------------------	---

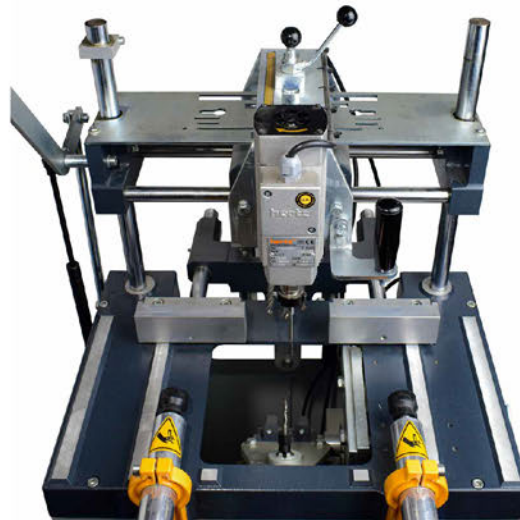



UPVC TRIPLE COPY ROUTING MACHINE

کپی فرز سه کاره UPVC

دستگاه کپی فرز UPVC تکنیتا، همچون کپی فرز دومنظوره تکنیتا دارای ۳ محور سوراخکاری تقویت شده است که همانند آن به غیر از محور عمودی مابقی محور ها سوراخکاری را به صورت اتوماتیک انجام می دهند. این دستگاه به صورت ویژه برای پروفیل های UPVC طراحی و تولید شده و در محور عمودی آن از یک موتور ۱۴۰۰ W استفاده شده است. سرعت و عمق سوراخکاری در هر محور قابل تنظیم بوده و سیستم نگهداری قطعه در این دستگاه، سیستم پنوماتیکی قدرتمندی است. همچنین برای محور عمودی قالب شابلون مخصوص در نظر گرفته شده است.



ولتاژ / هرتز:
50HZ/380V



حداکثر قدرت:
1.4KW



سرعت تیغه:
27000RPM



فشار باد:
6 - 8 BAR



سیستم خنک کاری:
ندارد



تعداد کلمپ:
۲ عدد

UPVC TRIPLE COPY ROUTING MACHINE

کپی فرز سه کاره UPVC

اقلام همراه

ACCESSORIES

تفنگ باد

۲ عدد کلمپ نگهدارنده قطعه

تیغه فرز انگشتی HSS

گزینه های دلخواه

OPTIONS

تبدیل برق مصرفی دستگاه به تک فاز

سیستم خنک کن آب صابون

۹۴ cm	طول
۶۰ cm	عرض
۱۵۰ cm	ارتفاع
۱۴۵ kg	وزن

مشخصات کلی

GENERAL FEATURES

سه واحد سوراخکاری و فرزکاری مستقل

واحد افقی، برای سوراخکاری اتوماتیک سه سوراخ با فاصله ثابت جا دستگیره استفاده می شود.

واحد عمودی، برای فرزکاری انواع سوراخ ها و شکاف های متداول، با استفاده از شابلن مخصوص

واحد شیب دار با زاویه ی قابل انعطاف تا ۶۰ درجه، برای شیار زنی اتوماتیک تخلیه آب

دارای ۲ جک نگهدارنده قطعه هنگام سوراخکاری از نوع پنوماتیکی

استفاده از باتاقان های مناسب و میل کروم، حرکتی روان و دقیق و قابل اطمینان برای اجزای کشویی ها به ارمغان آورده است.

حرکت واحد عمودی با خشی کردن وزن اجزا به کمک جک گازی بسیار نرم و روان شده است.

مقیاس عملیات کپی فرز ۱ : ۱

عمق سوراخها قابل تنظیم

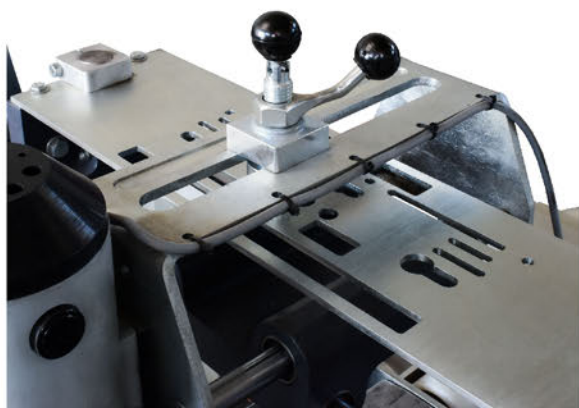

FRM - 01

Portable Copy Routing Machine



PORTABLE COPY ROUTING MACHINE

دستگاه کپی فرز UPVC رومیزی

دستگاه کپی فرز رومیزی تکنیتا ماشین، دستگاهی اقتصادی با یک محور سوراخ کاری است. این محور به وسیله ی یاتاقان های تقویت شده و میل کروم حرکت بسیار نرمی دارد. همچنین حرکت رو به پایین این محور به دلیل جک گازی بسیار آسان و نرم شده است. سیستم نگهداری قطعه در این دستگاه به صورت پنوماتیک یا دستی است. این دستگاه با برق تکفاز کار می کند. موتور نصب شده روی این دستگاه ۱۴۰۰W است. با اضافه کردن سیستم خنک کاری آب صابون، این دستگاه قابلیت سوراخکاری پروفیل های آلومینیومی را نیز دارد.



ولتاژ / هرتز:
60HZ-50 / 220V



حداکثر قدرت:
1.4 KW



تعداد کلمپ:
۲ عدد

PORTABLE COPY ROUTING MACHINE

دستگاه کپی فرز UPVC رومیزی

اقلام همراه

ACCESSORIES

دو عدد کلمپ پنوماتیکی

گزینه های دلخواه

OPTIONS

سیستم خنک کاری آب صابون

۶۴ cm	طول
۶۴ cm	عرض
۱۲۵ cm	ارتفاع
۳۰ kg	وزن

مشخصات کلی

GENERAL FEATURES

دارای ۱ واحد سوراخکاری عمودی به وسیله ی شابلون مخصوص

یاتاقان های مناسب و میل کروم استفاده شده در این دستگاه در حرکت طولی و عرضی دستگاه را بسیار روان و دقیق و قابل اطمینان کرده و کنترل آن برای اجزای کشویی ها آسان خواهد بود.

برای ختشی کردن وزن اجزا در حرکت عمودی از جک گازی استفاده شده است.

دارای ۲ جک نگهدارنده قطعه به صورت پنوماتیکی

مقیاس عملیات کپی فرز ۱ : ۱

عمق سوراخ ها به صورت دستی قابل تنظیم است.

برق مصرفی ۲۲۰ ولت (برق شهری)

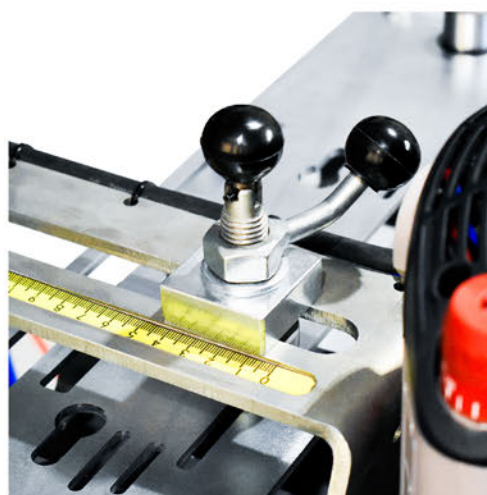

GC - 01

UPVC Glazing Bead Cutting Machine



UPVC GLAZING BEAD CUTTING MACHINE

دستگاه برش زهوار UPVC

دستگاه برش زهوار UPVC تکنیتا ماشین با دو موتور و ۴ تیغه اهر HSS (فولاد تندبر) دستگاهی مناسب برای برش پروفیل های زهوار می باشد. سیستم حرکت دو تیغه با زاویه ۴۵ و ۴۵- درجه و به صورت کشویی بوده که تمام این سیستم به دلیل موارد ایمنی با کاور بزرگ پوشانده شده است. این دو تیغه عمل برش را به صورت همزمان انجام می دهند. این دستگاه دارای قالب های قابل تنظیم برای هر پروفیل می باشد. همچنین دستگاه دارای آسانسور قالب است. سیستم نگهداری قطعه به صورت پنوماتیکی بوده و همچنین دستگاه مجهز به سیستم اندازه گیری دستی قطعه به طول ۲/۵ متر است.



ولتاژ / هرتز:
50HZ/380V



حداکثر قدرت:
2X0.55KW



سرعت تیغه:
3000RPM



تعداد تیغه:
۴ تیغه



فشار باد:
6 - 8 BAR



تعداد کلمپ:
۲ عدد

UPVC GLAZING BEAD CUTTING MACHINE

دستگاه برش زهوار UPVC

ACCESSORIES	اقلام همراه
	تفنگ باد
	قالب رگلاژی زهوار
	متر دستی بدون غلتک ۲ عدد کلمپ پنوماتیکی

OPTIONS	گزینه های دلخواه
	تبدیل برق مصرفی دستگاه به تک فاز متر دیجیتال

۱۲۰ cm	طول
۴۱ cm	عرض
۱۲۰ cm	ارتفاع
۱۱۰ kg	وزن

GENERAL FEATURES	مشخصات کلی
	مناسب برای برش پروفیل های زهوار UPVC
	زاویه برش ۴۵ / ° -۴۵
	۴ تیغ اره برش HSS (فولاد تند بر)
	سیستم نگهداری قطعه پنوماتیک عمودی
	دسته تنظیم برای تنظیم ارتفاع آسان قالب
	سرعت برش قابل تنظیم
	دو برش در یک زمان
	دستگاه مجهز به سیستم استاندارد اندازه گیری کامل است (۲,۵ متر طول)
	جهت ایمنی مسیر حرکت تیغ اره ها، کاور و محافظ کامل دارد
دارای قالب های قابل تنظیم برای هر مدل پروفیل که در آن واحد برای دو مدل پروفیل زهوار قابل تنظیم می باشد.	

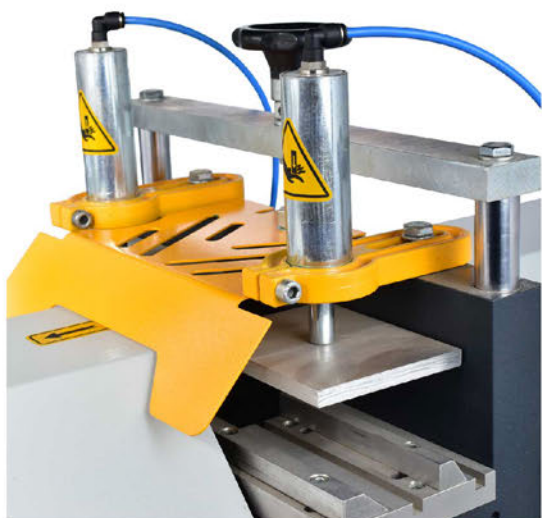



ALUMINUM END MILLING MACHINE

دستگاه برش مولیون دو منظوره آلومینیوم و UPVC

دستگاه مولیون دو منظوره آلومینیوم و UPVC تکنیتا ماشین، یک مولیون دو تیغه با دو استپر مجزا است. این دستگاه مجهز به سیستم نیرومند هیدروچک است که برای پروفیل های آلومینیومی برشی بسیار دقیق و صاف را به ارمغان می آورد. مکانیزم تغییر دو تیغه ی این دستگاه به صورت آسانسوری است که هنگام تغییر پروفیل، تغییر تیغه نیز به سرعت انجام می پذیرد. همچنین دو استپر مجزا برای هر تیغه موجب می شود تا هنگام تغییر تیغه نیازی به تنظیم مجدد استپر نباشد. سیستم خنک کاری این دستگاه جهت کار با پروفیل آلومینیوم به صورت پاشش آب صابون است. پروفیل به وسیله ی دو جک پنوماتیکی در جای خود ثابت می شود.



ولتاژ / هرتز:
50HZ/ 380V



حداکثر قدرت:
1.5PH/ 1.1KW



سرعت تیغه:
3000RPM



تعداد تیغه:
۲ ست



سیستم خنک کاری:
آب صابون



تعداد کلمپ:
۳ عدد

ALUMINUM END MILLING MACHINE

دستگاه برش مولیون دو منظوره آلومینیوم و UPVC

اقلام همراه

ACCESSORIES

تفنگ باد

۳ عدد کلمپ نگهدارنده قطعه

سیستم خنک کاری آب صابون

گزینه های دلخواه

OPTIONS

تبدیل برق مصرفی دستگاه به تک فاز

۷۱ cm	طول
۶۱ cm	عرض
۱۲۰ cm	ارتفاع
۱۴۰ kg	وزن

مشخصات کلی

GENERAL FEATURES

برای فرزکاری ابتدا و انتهای پروفیل های مولیون از جنس PVC و آلومینیوم طراحی شده است.

دامنه زاویه برش ۴۵° تا ۴۵-° درجه

سرعت حرکت تیغه قابل تنظیم

مجهز به سیستم هیدروچک (حرکت یکنواخت تیغه)

سیستم بستن پنوماتیک عمودی و افقی

سیستم تغییر سریع تیغه آسانسور پنوماتیکی اجازه می دهد تا هنگام تغییر نوع پروفیل ، به سرعت تیغه فرز را جایگزین کنید.

استپ پروفیل برای هر تیغه جدا تعبیه شده تا در هنگام تغییر پروفیل نیاز مجدد به تنظیم نداشته باشد.

تقویت یاتاقانهای محور موتور جهت تحمل بار بیشتر

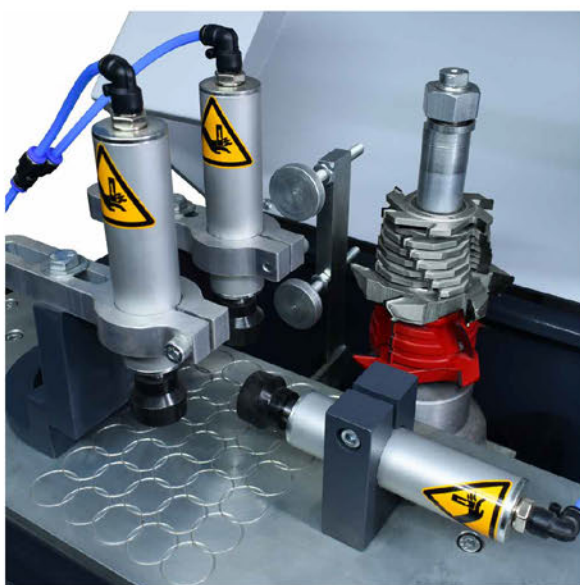

MC - 01

UPVC End Milling Machine



UPVC END MILLING MACHINE

دستگاه برش مولیون UPVC

دستگاه مولیون UPVC تکنیتا ماشین، مولیونی با دو ست تیغه است و هر تیغه استپر جداگانه دارد. این ویژگی باعث می شود که اپراتور هنگام جا به جایی تیغه نیازی به تنظیم دوباره ی استپر نداشته باشد. همینطور سیستم تعویض تیغه ها به صورت آسانسوری بوده و میتوان به سرعت هنگام تغییر پروفیل تیغه را نیز عوض کرد. سیستم نگهداری قطعه پنوماتیکی است که میتواند پروفیل مولیون را هنگام برش بدون ذره ای لغزش ثابت نگه دارد. این دستگاه بخصوص برای پروفیل های از جنس UPVC بهینه شده است.



ولتاژ / هرتز:
50HZ/380V



حداکثر قدرت:
1.5PH/ 1.1KW



سرعت تیغه:
3000RPM



تعداد تیغه:
۲ ست



انتقال قدرت:
مستقیم با شفت
تقویت شده موتور



تعداد کلمپ:
۳ عدد

UPVC END MILLING MACHINE

دستگاه برش مولیون UPVC

اقدام همراه

ACCESSORIES

تفنگ باد

۳ عدد کلمپ نگهدارنده قطعه

گزینه های دلخواه

OPTIONS

تبدیل برق مصرفی دستگاه به تک فاز

سیستم خنک کاری آب صابون

۷۱ cm	طول
۶۱ cm	عرض
۱۲۰ cm	ارتفاع
۱۴۰ kg	وزن

مشخصات کلی

GENERAL FEATURES

برای فرزکاری ابتدا و انتهای پروفیل های مولیون از جنس UPVC طراحی شده است.

دامنه زاویه برش ۴۵° تا -۴۵° درجه

سرعت حرکت تیغه قابل تنظیم

سیستم بستن پنوماتیک عمودی و افقی

سیستم تغییر سریع تیغه آسانسور پنوماتیکی اجازه می دهد تا هنگام تغییر نوع پروفیل ، به سرعت تیغه فرز را جایگزین کنید.

استپ پروفیل برای هر تیغه جدا تعبیه شده تا در هنگام تغییر پروفیل نیاز مجدد به تنظیم نداشته باشد.

تقویت یاتاقانهای محور موتور جهت تحمل بار بیشتر

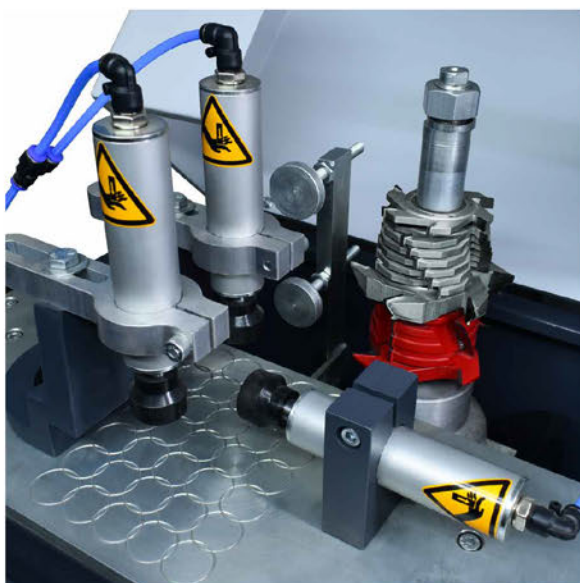



PORTABLE END MILLING MACHINE

دستگاه برش مولیون رومیزی UPVC

دستگاه مولیون زن رومیزی تکنیتا، دستگاهی اقتصادی برای برش ابتدا و انتهای پروفیل های مولیون از جنس UPVC است. این دستگاه به یک موتور ۱/۱ کیلووات مجهز است که بر روی ریل کشویی سوار میشود و به نرمی روی آن حرکت میکند و با حرکت دست به سمت جلو هدایت می شود. سیستم نگهداری قطعه روی این دستگاه از نوع پنوماتیکی تعبیه شده است. این دستگاه محدوده ی زاویه برش از ۴۵- تا ۴۵+ درجه را به شما می دهد. این دستگاه با برق تکفاز کار می کند.



ولتاژ / هرتز:
60HZ-50 / 220V



حداکثر قدرت:
1.5PH/ 1.1KW



سرعت تیغه:
3000RPM



تعداد تیغه:
۱ ست



تعداد کلمپ:
۲ عدد

PORTABLE END MILLING MACHINE

دستگاه برش مولیون رومیوزی Upvc

اقلام همراه

ACCESSORIES

دو عدد کلمپ پنوماتیکی

گزینه های دلخواه

OPTIONS

سیستم خنک کن آب مابون

۶۴ cm	طول
۶۴ cm	عرض
۱۲۵ cm	ارتفاع
۳۰ kg	وزن

مشخصات کلی

GENERAL FEATURES

برای فرزکاری ابتدا و انتهای پروفیل های مولیون از جنس PVC و آلومینیوم طراحی شده است.

دامنه زاویه برش $+45^{\circ}$ تا -45° درجه

سرعت حرکت تیغه دستی

سیستم بستن قطعه توسط دو جک عمودی و افقی

تقویت یاتاقان های محور موتور جهت تحمل بار بیشتر





CORNER CLEANER MACHINE

دستگاه گوشه تمیزکن UPVC

دستگاه گوشه تمیزکن UPVC تکنیتا با طراحی پیشرفته و قابلیت‌های ویژه، روند تمیزکاری پروفیل را سریع تر و دقیق‌تر می‌کند. این دستگاه به ۳ ست تیغه مجهز شده که امکان پردازش هم‌زمان فریم و لنکه را بدون نیاز به تعویض مداوم تیغه‌ها فراهم می‌کند. حسگرهای هوشمند تشخیص پروفیل، نوع قطعه ورودی را شناسایی کرده و تیغه مناسب را فعال می‌کنند. سیستم کنترل PLC، تمامی مراحل را به صورت خودکار انجام داده و دقت کار را افزایش می‌دهد. تنظیم کورس مجزا برای هر تیغه، نیاز به تغییرات دستی مکرر را کاهش داده و سرعت کار را بالا می‌برد. پیشانی زاویه‌دار و کلمپ‌های پنوماتیکی، مرکزگیری دقیق و ثبات قطعه را تضمین می‌کنند. این دستگاه گزینه‌ای مناسب برای تولیدکنندگانی است که به دنبال افزایش دقت، سرعت و بهره‌وری در فرآیند تولید خود هستند.



ولتاژ / هرتز:
50HZ/380V



حداکثر قدرت:
3PH/ 1.1KW



سرعت تیغه:
3000RPM



فشار باد:
6 - 8 BAR



انتقال قدرت:
مستقیم با شفت
تقویت شده موتور



تعداد کلمپ:
۴ عدد

CORNER CLEANER MACHINE

دستگاه گوشه تمیزکن UPVC

ACCESSORIES	اقلام همراه
	تفنگ باد ۲ عدد کلمپ نگهدارنده قطعه

OPTIONS	گزینه های دلخواه
	تبدیل برق مصرفی دستگاه به تک فاز

۹۵ cm	طول
۷۵ cm	عرض
۱۵۰ cm	ارتفاع
۱۵۰ kg	وزن

مشخصات کلی

GENERAL FEATURES

مناسب برای تمیزکاری زائده های حاصل از فرآیند جوش گوشه های پروفیل UPVC

دارای ۱ محور و ۳ تیغه برای تمیزکاری پشت پروفیل می باشد

تیغه اول و تیغه دوم که مربوط به دو مدل پروفیل لنگه می باشد که از روی پنل قابل انتخاب است.

تیغه سوم برای پروفیل فریم که به صورت مشترک برای دو مدل پروفیل استفاده می شود.

دستگاه دارای قابلیت تشخیص نوع پروفیل (لنگه یا فریم) است و در صورت تشخیص پروفیل لنگه، انتخاب تیغه اول یا دوم بستگی به انتخاب اپراتور از روی پنل دستگاه دارد.

دارای تیغچه برای تمیزکاری رو و زیر پروفیل

امکان انتخاب فرآیند ماشین کاری به تنهایی یا پاک کردن تیغه بالا و پایین به طور همزمان از طریق پنل

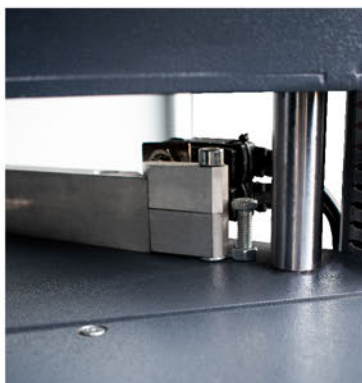



DIGITAL UPVC METER

دستگاه متر دیجیتال UPVC

دستگاه متر دیجیتال UPVC تکنیتا ماشین، جایگزینی دقیق و مناسب برای متر دستی انواع دستگاه های برش می باشد. این متر دیجیتال دارای دقت بسیار بالای ± 0.2 mm است. همچنین نرم افزار صفحه نمایش لمسی آن، نرم افزاری با کاربری بسیار آسان، زبان تماما فارسی با منوهای بهینه شده است. این دستگاه قابلیت ورود لیست برش را دارد و شما میتوانید به صورت دستی یا با فایل اکسلی که از پیش تهیه کردید لیست برش را به دستگاه متر اتوماتیک خود بدهید. چرا که این دستگاه قابلیت خواندن فلش USB و فایل های اکسل را دارد. در بدنه ی این دستگاه پایه ها به گونه ای طراحی شده اند که هنگام جا به جایی بتوان آن ها را به سمت داخل جمع کرد. همچنین با این طراحی میتوان ارتفاع پایه ها را به آسانی تغییر داد. از مزایای این دستگاه می توان به سرعت و صرفه جویی در هزینه ی نیروی انسانی، کم کردن اتلاف مواد اولیه به دلیل خطای اپراتوری، کیفیت و عمر زیاد دستگاه و یکنواختی در کیفیت تولید اشاره کرد.



ولتاژ / هرتز:
60HZ-50 / 220V



سیستم موتور:
استپ موتور و درایو



انتقال قدرت:
پولی و تسمه تایم

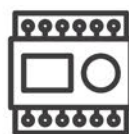

سیستم کنترل:
PLC & HMI



نوع کانوایر:
کانوایر غلطکی

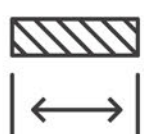

طول متر:
۳،۴،۵، ۶ و ۷ متر

DIGITAL UPVC METER

دستگاه متر دیجیتال UPVC

اقلام همراه

ACCESSORIES

ندارد

گزینه های دلخواه

OPTIONS

لقمه بری برای پروفیل های آلومینیومی هنگام
اتصال به دستگاه برش پروفیل

طول	متغیر متناسب با طول دستگاه
عرض	۴۰ cm
ارتفاع	۱۲۰ cm
وزن	متغیر متناسب با طول دستگاه

مشخصات کلی

GENERAL FEATURES

جهت اندازه گیری پروفیل های UPVC و آلومینیوم

قابلیت سفارش در طول های ۳ و ۴ و ۵ و ۶ و ۷ متری

قابل اتصال به دستگاه برش پروفیل و دستگاه برش زهوار

دارای پایه های جمع شونده جهت حمل آسان

دارای کانوایر غلطکی

صفحه نمایشگر تاچ (لمسی)

منوی زبان فارسی

قابلیت تنظیم نقطه ی شروع

قابلیت وارد کردن لیست برش به صورت دستی

قابلیت وارد کردن لیست برش با فلش USB

شناخت و خواندن فایل های اکسل از روی فلش USB

دقت بسیار بالا ± 0.2 mm



www.tecnita.ir





ایران، استان البرز، ماهدشت، ابتدای جاده
اشتهارد، به سمت جاده جعفرآباد، خیابان
کشاورزان، کوچه ارکیده، پلاک ۹



TECNITA
MACHINE

09203001714

09125621714



www.tecnita.ir



@tecnita

